



# CONDOR

FORMWORK, SCAFFOLDING



## BROȘURĂ OFERTE

Cofraje ■ Schele ■ Soluții de inginerie

01.04.2024 - 30.07.2024

# Vânzare și închiriere cofraje, eșafodaje, sisteme de schele și sprijiniri maluri

De ce **CONDOR România?**

Consultanță tehnică

- Prin comunicarea continuă cu managerii și inginerii din șantier, specialiștii noștri oferă suport care vizează identificarea produsului sau a unei combinații de produse, care răspund cererii dvs., proiectând astfel soluții tehnice care pot fi adaptate și adoptate rapid, datorită caracteristicilor avansate, modularității și interconectabilității sistemelor CONDOR.

**Procedura de închiriere a produselor noastre este simplă!**

- Vă oferim soluții rentabile și eficiente, pliate pe proiect, planuri de panotaj și instrucțiuni de utilizare, asistență și consultanță tehnică în șantier. Pentru sistemele de schele OMEGA, MULTICOM și MC Tower se oferă servicii de montare / demontare.
- Gamă extinsă de sisteme de cofrare, materiale consumabile și accesorii, schele de fațadă și multidirectionale, disponibile permanent în stoc, care asigură necesarul etapelor de lucru în execuția unei clădiri, începând de la structură și până la stadiul de finisare.

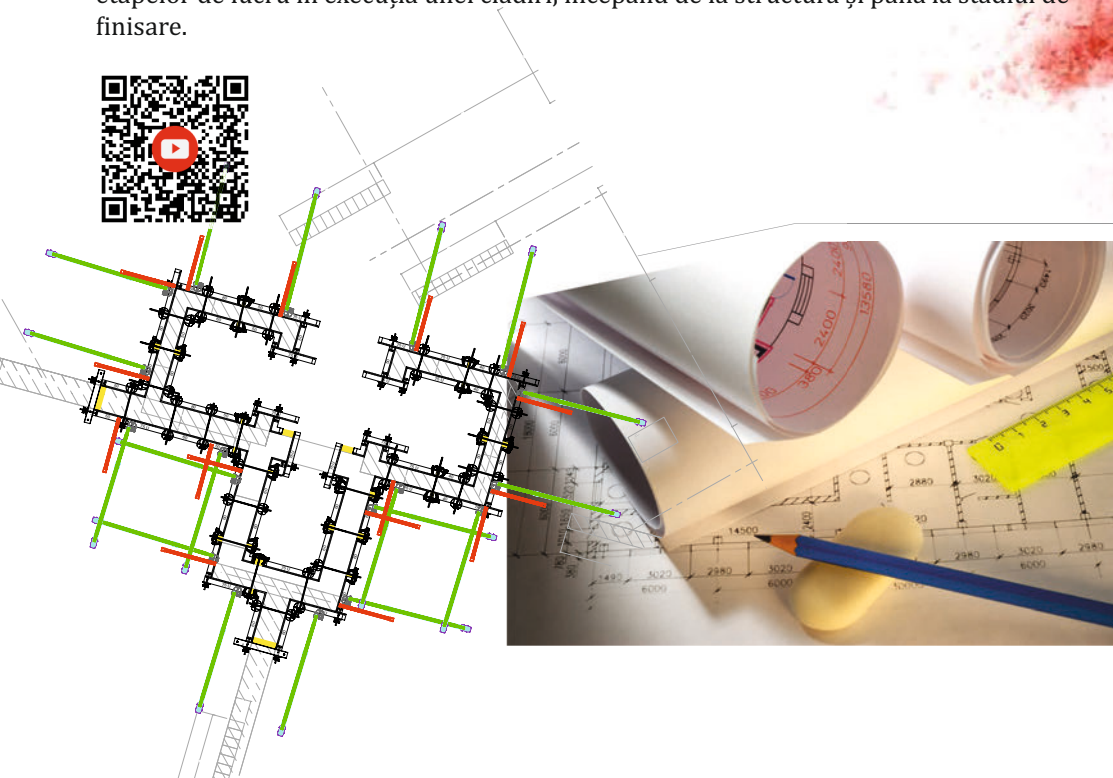

# Închiriere cofraje, eșafodaje, sisteme de schele și sprijiniri maluri

## Ce puteți închiria?

- Sunt disponibile pentru închiriere sistemele de cofrare pentru pereți și stâlpi, pentru planșee schelele, sistemele de sprijinire maluri și pentru împrejmuire;
- Produsele noastre sunt 100% sigure, testate în conformitate cu cele mai noi standarde de siguranță maximă în orice moment.

## De ce să închiriați de la CONDOR ROMÂNIA?

- Indiferent de dimensiunea afacerii pe care o dețineți, serviciul nostru de închiriere oferă o aprovizionare eficientă și promptă, conform cerințelor dvs. Închirierea produselor noastre înseamnă, de asemenea, că aveți flexibilitatea de a solicita și monta materialele de care aveți nevoie, atunci când aveți nevoie;
- Colaborăm cu dvs. începând cu identificarea celor mai rentabile soluții, dimensionarea volumului de materiale în acord cu graficul de execuție din șantier, organizarea

transportului, elaborarea planurilor de panotare, utilizarea materialelor și predarea acestora.

## Ce este acoperit prin contractul de închiriere?

- Toate prețurile noastre de închiriere se raportează la o zi de chirie.

Produsele CONDOR sunt durabile și fabricate la cea mai înaltă calitate.

Urmând cu rigurozitate

planurile noastre de panotaj, instrucțiunile noastre de asamblare și manipulând corect produsele, veți prelungi durata de viață a acestora și veți obține rezultatele dorite mai rapid și mai eficient. Prețul închirierii vă acoperă daunele materialelor care apar ca urmare a uzurii normale.

## Procesul de returnare

- De la fișele de cantități ale produselor, până la prezentările de cost transparente, ne place să ne asigurăm că procesul nostru de returnare este ușor, deoarece ne dorim să rămânem alături de dvs. Echipa noastră de servicii pentru clienți caută întotdeauna modalități de a îmbunătăți modul în care decontăm returnările cu dvs. pentru a face acest lucru cât mai simplu și fără probleme.

Sistemul de cofraj clasic pentru planșee care poate fi adaptat la orice formă, grosime și înălțime.

Caracteristicile sistemului sunt:

- Schema liberă de montaj;
- Eficiența costurilor;
- Adaptabilitate la orice aspect și grosime a plăcii;
- Număr redus de elemente;
- Posibilitatea alegerii foii de lemn în funcție de calitatea necesară a finisării.

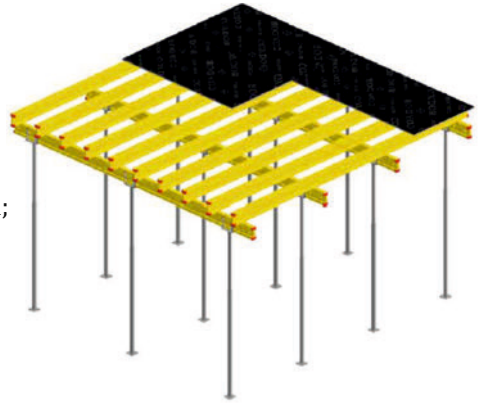

**DISPONIBIL  
ȘI LA  
ÎNCHIRIERE**



- **20FLEX** este o soluție perfectă pentru orice șantier, la costuri moderate. Sistemul este alcătuit din popi, capete furcă și grinzi de lemn H20, pe care sunt fixate panourile de cofrare – foaie trisurat sau tego (exclusiv vânzare), conform preferinței beneficiarului.
- **20FLEX** este un sistem versatil, adaptabil la diverse geometrii, grosimi și înălțimi ale planșelor.
- Reprezintă o soluție convenabilă de cofrare a plăcilor, elementele componente ale sistemului asigurând un număr mare de reutilizări.

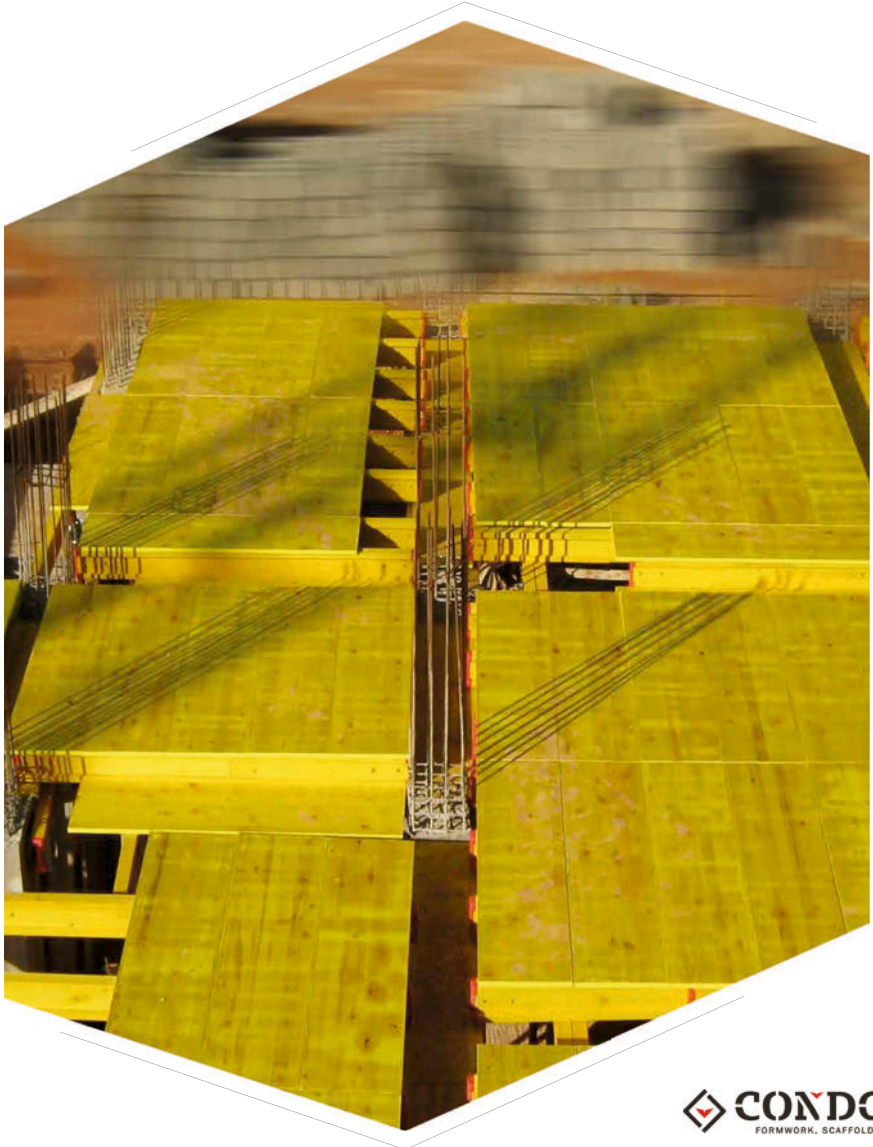

**Aluplus** - sistem inovator de cofrare pentru planșee.

Aluplus este un sistem de cofraj modular, versatil și ușor, compus din panouri cu ramă din aluminiu. Sistemul este conceput să permită decofrarea rapidă a panourilor, fără a afecta sprijinirea plăcii turnate. Se poate utiliza la cofrarea planșeelor pentru construcții civile, agro-zootehnice sau industriale.

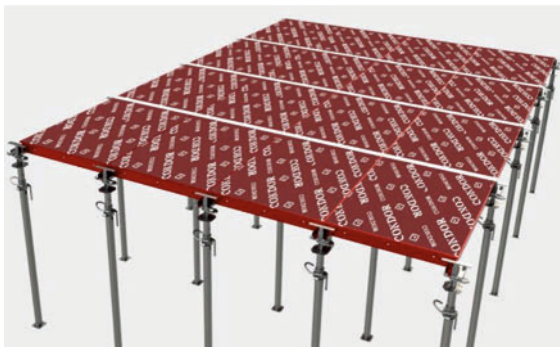

**Caracteristicile sistemului sunt:**

- Greutatea redusă a panourilor (24,2 kg pentru panoul de 112,5x150 cm) asigură o manipulare ușoară;
- Mod de asamblare și decofrare simplu și rapid. Panourile se pot monta de jos, cu ajutorul unor bare de ridicare, fără a fi necesară astfel prezența unui operator pe placă, înainte de finalizarea montajului și asigurarea rigidizării sistemului;
- Panourile se pot monta la diverse înălțimi, fiind susținut cu popi CEP cu sarcină mare de încărcare.



- Sistemul este prevăzut cu capete mobile, care susțin simultan și independent panourile și placa de beton, astfel încât, după turnare, panourile **Aluplus** se pot decofra rapid, fără a fi afectată sprijinirea plăcii.

Panourile **Aluplus** sunt prevăzute cu foaie tego cu film fenolic, garanție pentru o calitate foarte bună a suprafeței plăcii turnate, precum și al unui număr mare de utilizări.



**Aludeck** - sistem de cofrare a planșelor tip dală și/sau cu grinzi.

Sistemul este utilizat la lucrări din diverse sectoare de activitate construcții rezidențiale, spații comerciale sau din sectorul industrial.





### Caracteristicile sistemului sunt:

- Asamblare ușoară cu modul standard;
- Componentele sistemului sunt facil de utilizat, fiind realizate din materiale ușoare, de înaltă rezistență;
- Acoperirea fenolică a panourilor asigură o turnare de înaltă calitate a suprafeței de planșeu și permite numeroase utilizări;
- Sistemul este asamblat și dezasamblat de jos în sus, respectând astfel standardele de siguranță; parapetele perimetrice reduc semnificativ riscurile;
- Posibilitatea de a utiliza din stocul dvs. popi din oțel (CEP) sau din aluminiu (ALUCP) în funcție de grosimea planșeului;



- Datorită capului mobil, demontarea panourilor poate fi efectuată rapid, acestea urmând a fi reutilizate la etajul următor. Conceptul acestui sistem presupune productivitate crescută și precizie la realizarea plăcilor.
- Sistemul beneficiază de o gamă largă de accesorii pentru turnarea consolelor (cornișe și balcoane) a compensărilor din jurul coloanelor, caselor de lift, caselor de scări și a închiderilor de perete.

Foaia cofrantă este panoul tradițional de cofrare culoare galbenă și vine, în principal, pentru segmentul de construcții rezidențiale. Panoul de foaie cofrantă are o structură solidă, fiind compus din trei straturi încleiate și tratate la suprafață cu rășină melaminică rezistentă la apă. Sunt disponibile diverse dimensiuni, grosimi standard 21 și 27mm, la cerere se pot livra și grosimi speciale. Poate fi utilizată atât pentru pereți cât și pentru planșee, suprafața betonului finit având aspect curat.



Panou galben  
cant  
metalic  
**21mm**



**Solicita cea mai buna oferta!**

Panourile lățime 50cm sunt disponibile atât fără profil de protecție a marginilor, cât și cu profil metalic de protecție pe lățime.

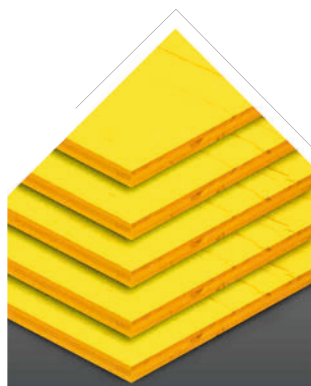

Placă galbenă  
stratificată de  
**21 mm sau 27 mm.**



NOU

Panou PVC  
**21mm 200x50cm**



Panoul de cofraj din plastic este fabricat din polipropilenă de înaltă calitate. Se caracterizează prin rigiditate ridicată, rezistență la căldură, rezistență la coroziune și are o rezistență la impact mult mai mare. Nu este necesar ulei de deformare, iar dezamblarea cofrajului este întotdeauna ușoară.

### Ofertă vânzare foaie cofrantă

COD	Denumire	Pret/buc.	Pret vanzare/m <sup>2</sup>
CG11949	Panou galben 21mm 200 x 50cm	18,06 €	18,06 €
CG212500	Panou galben 21 mm 250 x 50 cm	22,73 €	18,18 €
CG11952	Panou galben 27mm 200 x 50 cm	19,82 €	19,82 €
CG11953	Panou galben 27mm 250 x 50 cm	24,49 €	19,59 €
CG11954	Panou galben 27 mm 300 x 50cm	30,56 €	20,37 €
CG11949-C	Panou galben 21 mm 200 x 50cm profil metalic	26,40 €	26,40 €

Placajul cofrare tip TEGO este confecționat din furnire de plop suprapuse, în straturi, adezivate cu adezivi fenolici rezistenți la apă, având suprafețele acoperite cu film fenolic de culoare negru sau maro. Placajul este folosit îndeosebi la cofrare, în construcții, pentru care oferă un număr mare de cicluri de turnare. Placajul stratificat este un semifabricat din lemn sub formă de placă, realizat prin incleierea sub presiune a unui număr de foi de furnir suprapuse, fiecare strat având fibră lemnoasă dispusă perpendicular pe straturile adiacente, folosit la fabricarea mobilelor, a ambalajelor, a ambarcațiunilor, ca suport pentru parchetul adezivat sau aplicat, cofrarea în construcții în vederea turnării betoanelor, etc.

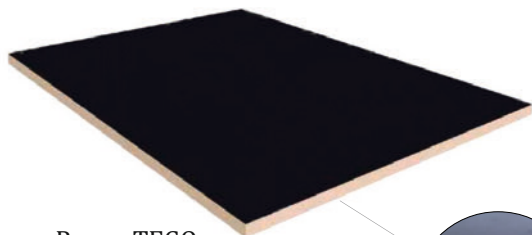

Panou TEGO  
multistrat filmat

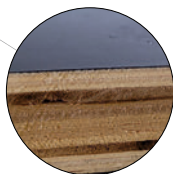

Niciun alt produs din lemn nu poate fi utilizat pe o scară atât de largă ca placajul.

Proprietățile deosebite oferite de placaj sunt: rezistență mecanică, elasticitate, inconvoiere, imunitate ridicată la schimbările bruște ale temperaturii sau umidității, fac din acest material unul dintre cele mai utilizate.

### Ofertă vânzare foaie cofrantă

COD	Denumire	Pret de la
CGTEGO-3	Placaj plop cu film cl. A+B 1250/2500/21 Panou multistrat (Tego) 21 mm 250 x 125 cm, nereciclat, Romply	63,92 € / buc.
CGTEGO-2/2.97	Panou multistrat (Tego) 21mm 244 x 122 cm, nereciclat, plop	38,21 € / buc.
CGTEGO-1/2.97	Panou multistrat (Tego) 20 mm 244 x 122 cm, reciclat, plop	23,70 € / buc.
CGTEGO-2/1.56	Panou multistrat (Tego) 21mm 250x62.5cm, nereciclat, plop	20,92 € / buc.



Grinzi susținere din lemn.

### Ofertă vânzare grindă lemn H20

COD	Denumire	Pret/buc.	Pret vânzare/m
CG20046W	Grinda H20 1.45 m	12,35 €	8,52€
CG20047W	Grinda H20 1.80 m	15,33 €	8,52€
CG0009375	Grinda H20 2.45 m	20,86 €	8,52€
CG20049R	Grinda H20 2.65 m	22,57 €	8,52€
CG20041W	Grinda H20 2.90 m	24,70 €	8,52€
CG20042W	Grinda H20 3.30 m	28,10 €	8,52€



## Mașină de curățat panouri LA PAOLINA

13



Paolina este soluția ideală pentru curățarea panourilor de cofraj din lemn lățime de 50 cm, putând curăța fără probleme cele două fețe vizibile ale plăcilor de cofraj și canturile acestora. În plus, Paolina dispune de role de sfărâmare, lame duble pe fiecare parte, perii de praf și sistem automat de aplicare și finisare a decofrantului. „Paolina” este o mașină ce se produce de peste 28 de ani.

**PAOLONI**  
M A C H I N E R Y



Mașină de curățat panouri LA PAOLINA	
Număr de role de sfărâmare	2 orizontale + 2 verticale
Număr de lame curățare	6 orizontale + 4 verticale
Număr de perii de praf	2
Număr lame cauciuc pentru aplicare decofrant	2 orizontale + 2 verticale
Putere motor 230V	0,75 Kw / 1CP
Puterea pompei 230V	0,11 kW
Viteza de curățare	780 ml/h
Grosimea min./max.	22 / 37 mm
Lățime	500 mm
Capacitate rezervor decofrant	30 litri
Nivel acustic	74 dB
Dimensiuni mașină în faza de lucru	2.730 / 780 / 1.040 mm
Greutate	225 kg

### LA PAOLINA Mașină de curățat panouri

COD: PL1003078

**3.478 €**

Prețuri exprimate în euro, nu includ T.V.A. Factura se va emite în lei la cursul BNR + 1%.

**CONDOR**  
FORMWORK. SCAFFOLDING

**BISCUIT H15x45**  
COD: R00009296



Set 500 buc. **15,2 €**

**BISCUIT H20x45**  
COD: R00009297



Set 500 buc. **21,3 €**

**BISCUIT H25x50**  
COD: R00009298



Set 500 buc. **34,2 €**

**BISCUIT H30x50**  
COD: R00009299



Set 500 buc. **35,8 €**

**ROZETĂ H20**  
COD: R00009300



Set 500 buc. **16,7 €**

**ROZETĂ H25**  
COD: R00009301



Set 500 buc. **13,7 €**

**ROZETĂ H25-XL**  
COD: R00009302



Set 500 buc. **17,7 €**

**ROZETĂ H30**  
COD: R00009303



Set 500 buc. **18,3 €**

**ROZETĂ H35**  
COD: R00009304



Set 500 buc. **34,0 €**

**ROZETĂ H40**  
COD: R00009305



Set 250 buc. **17,9 €**

**ROZETĂ H50**  
COD: R00009306



Set 250 buc. **24,4 €**

**FAGURE H30**  
COD: R00009307



Set 500 buc. **31,5 €**

**FAGURE H50**  
COD: R00009308



Set 250 buc. **43,0 €**

**FAGURE H70**  
COD: R00009309



Set 250 buc. **72,9 €**

**TRAPEZOIDAL  
H40-50**  
COD: R00009312



Set 250 buc. **26,7 €**

**CILINDRIC CH25**  
COD: R00009310



Set 500 buc. **16,0 €**

**CILINDRIC CH50**  
COD: R00009311



Set 500 buc. **24,0 €**

**ARMĂTURĂ H25**  
COD: R00009313



Set 500 buc. **23,6 €**

**ARMĂTURĂ H50**  
COD: R00009314



Set 250 buc. **20,6 €**

**CON CU DOP**  
22MM  
COD: R00009315



Set 500 buc. **15,8 €**

**CON fără DOP**  
COD: R00009316



Set 500 buc. **12,1 €**

**ȚEAVĂ PVC PENTRU PROTEJAREA TIJEI**  
FILETATE, Ø22MM, L=2M  
COD: CGPPD22



Preț/ml **0,4 €**

**PROFIL**  
**TRIUNGHILAR**  
L=2M



20MM, L=2ML  
COD: ROPST20  
Preț/ml

**0,27 €**

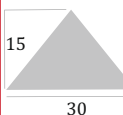

30MM, L=2ML  
COD: ROPST30  
Preț/ml

**0,42 €**

**DISTANȚIERI FIER-BETON ARMARE**  
PLACĂ NLF, L=2M



Preț/buc.  
COD: R0480590003  
**0,54 €**

Preț/buc.  
COD: R0480590015  
**0,68 €**

Preț/buc.  
COD: R0480590010  
**1,58 €**

**CAPAC**  
**PROTECȚIE ROȘU**  
Ø 16MM  
COD: ROPCPF620



**CRAVATE ZINCATE**      **CRAVATE ZINCATE**  
**15-45CM**                      **50-95CM**  
COD: CGGRZ                      COD: CGRZ5095  
Set 4 buc. **31,8 €**                      Set 4 buc. **94,0 €**



**Solicita oferta!**

**PROFIL U  
ZINCAT 50CM**

COD: CGSUZ50

Preț/buc. **1,3 €**
**PROFIL U  
ZINCAT 100CM**

COD: CGSUZ100

Preț/buc. **2,6 €**
**PROFIL U  
ZINCAT 150CM**

COD: CGSUZ150

Preț/buc. **4,5 €**
**PANĂ  
METALICĂ**

COD: 3877002091254

Set  
100 buc. **19,0 €**
**DISTANȚIER  
METALIC 15CM**

COD: 3877002091025

Set  
100 buc. **9,1 €**
**DISTANȚIER  
METALIC 20CM**

COD: CGDT20

Set  
100 buc. **10,5 €**
**DISTANȚIER  
METALIC 25CM**

COD: 3877002091049

Set  
100 buc. **12,0 €**
**DISTANȚIER  
METALIC 30CM**

COD: 3877002091056

Set  
100 buc. **13,6 €**
**DISTANȚIER  
METALIC 35CM**

COD: 3877002091063

Set  
100 buc. **15,3 €**
**DISTANȚIER  
METALIC 40CM**

COD: 3877002091070

Set  
100 buc. **17,7 €**
**DISTANȚIER  
METALIC 45CM**

COD: CGDT45

Set  
100 buc. **19,2 €**
**DISTANȚIER  
METALIC 50CM**

COD: 3877002091094

Set  
100 buc. **21,0 €**
**DISTANȚIER  
METALIC 55CM**

COD: 3877002091100

Set  
100 buc. **24,0 €**
**DISTANȚIER  
METALIC 65CM**

COD: 3877002091124

Set  
100 buc. **26,5 €**
**CLEMĂ CU  
PANĂ COFRAJE**

COD: CG54600

Preț/buc. **1,5 €**
**CHEIE DE  
TENSIONARE**

COD: CG54610

Preț/buc. **17,1 €**
**PIULIȚĂ FIXĂ  
DW15**

COD: CGA121Z

Preț/buc. **1,7 €**
**TIRANT DW15  
L=300CM**
**Ø 16MM**  
COD: CGPF300N
Preț/buc. **9,1 €**



## Decofrant soluție **ALCHIOIL 100**

- Ambalaj: bidoane de 10l, 25l
- Ulei sintetic, ajută / înlesnește procesul de decofrare
- Se utilizează pentru acoperirea panourilor de cofraj cu foaie TEGO sau alte materiale, foaie galbenă, etc.
- **Nu se diluează**
- **Acoperire conform recomandări producător: 50 – 60 m<sup>2</sup>/litru (nediluat)**
- Se aplică cu trafalet sau prin pulverizare cu pompă, înaintea de fiecare turnare



**Bidon 10L**

COD: CGPFPR025

**26,8 €**

**Bidon 25L**

COD: CGPFPR008

**74,1 €**

**Bidon 210L**

COD: CGPFPR031

**607 €**



## Decofrant soluție **E20**

- Emulsie pentru decofrarea betoanelor și pentru tratamentul antiadeziv al tuturor tipurilor de cofraje (tego, metal, plastic, lemn).
- Produsul este pregătit pentru utilizare și se aplică prin pulverizare sau pensulare/roluire.
- **Produsul se diluează în raport 1:1**
- **Consum 2-4 litri diluați/100 mp**
- Ambalaj: bidoane de 10l și 20l



**Bidon 10L**

COD: RO0009469

**18,6 €**

**Bidon 20L**

COD: RO0009470

**37,0 €**

**ELEMENT DE COMPENSARE PENTRU PANOU GALBEN**  
L=62CM, H=53CM  
COD: CGCOMP



Preț/buc. **18,0 €**

**ELEMENT DE COMPENSARE PENTRU PANOU GALBEN**  
L=40/40CM, H=53CM  
COD: CGCOMPY



Preț/buc. **22,9 €**

**STALP PARAPET PROTECTIE, ZINCAT, 80CM**  
COD: RO0009317



Preț/buc. **12,9 €**

Sistemul de cofrare Haliform este proiectat pentru turnarea fundațiilor, pereților, stâlpilor și grinzilor. Sistemul este modular și versatil. Sistemul Haliform este disponibil în 2 variante de înălțimi ale panourilor: H=150cm și H=120cm. Toate panourile sunt ușoare și pot fi ușor manipulate de o singură persoană.



Preț de la  
**115 €/m<sup>2</sup>**  
\*panou 90x150



Sistemul suportă o presiune de turnare de până la 40 kN/m<sup>2</sup> (Standard DIN 18218).

Profil colț  
exterior de la  
**28,7 €/buc.**

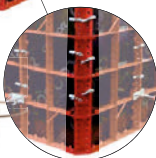

Clemă fixă  
de la  
**3 €/buc.**



Variante de realizare a stâlpilor:

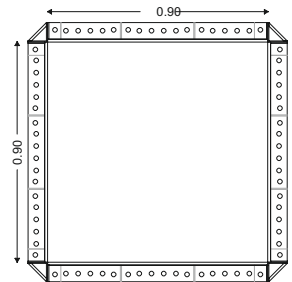
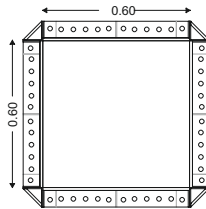
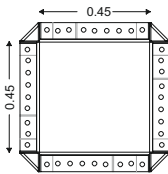
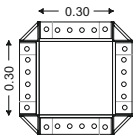
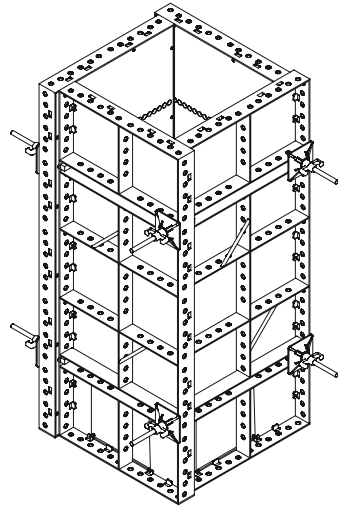
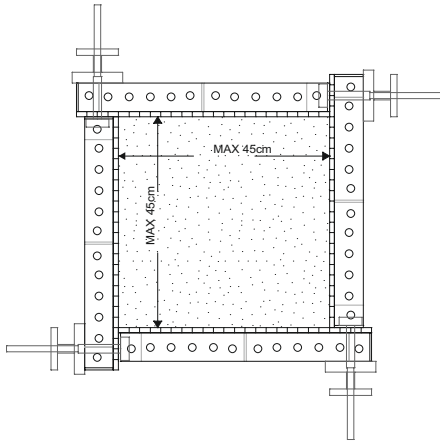

Sistem de cofrare vertical pentru pereți și stâlpi.

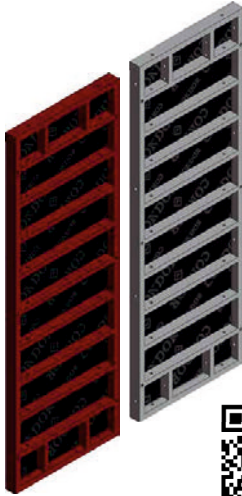

**DISPONIBIL LA  
INCHIRIERE SAU  
VANZARE CU  
PLATA IN RATE  
FARA DOBANDA!**



### Caracteristicile sistemului Optimo:

- Presiune de turnare 60 kN/m<sup>2</sup>;
- Gamă largă de dimensiuni ale panourilor, lățime de la 20cm la 200cm, înălțimi de 75, 150, 270 și 300cm;
- Rame din oțel zincate sau vopsite cu foaie teogo;
- Gamă restrânsă de accesorii care conduce la un montaj rapid și sigur.

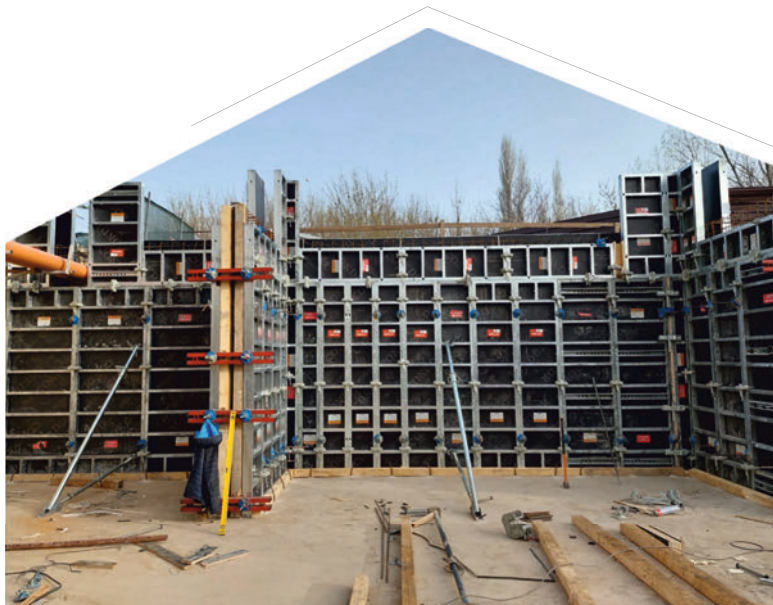

**DISPONIBIL LA  
INCHIRIERE SAU  
VANZARE CU  
PLATA IN RATE  
FARA DOBANDA!**

### Popii metalici:

- Sunt fabricați în conformitate cu Standard UNI EN1065;
- Definiție: durabili, siguri, ușor de reglat;
- Popii CONDOR sunt însoțiți de diagramă de sarcină caracteristică.

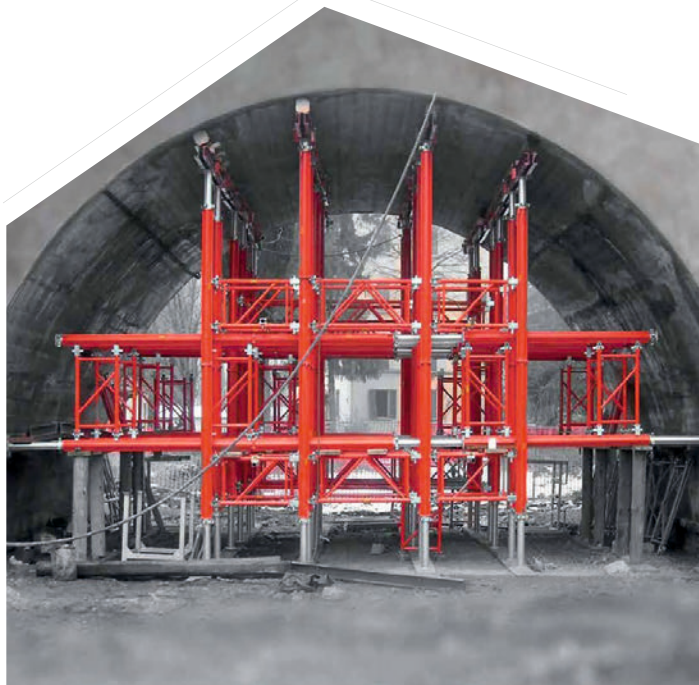

## Accesorii pentru popii



Furcă cruce galvanizată pentru grindă H20  
COD: CG0006392

6,0 €



Trepied zincat pentru popii  
COD: CG0049005

23,2 €



## Specificații tehnice popi metalici galvanizați

	EK29-3200	EK29-3600	EK29-4000
COD produs	CGEK29-3200	CGEK29-3600	CGEK29-4000
Diametru tub extern	Ø 56 mm		
Diametru tub intern	Ø 48,3 mm		
Lungime min.	1.800 mm	2.000 mm	2.200 mm
Lungime max.	3.200 mm	3.600 mm	4.000 mm
Capacitate kN	29-15,6 kN	29-11,4 kN	29-10,0 kN

15,4 €

16,5 €

17,4 €



## Specificații tehnice popi metalici vopsiti

	QS20-4500	QS20-5000
COD produs	CGQS20-4500	CGQS20-5000
Diametru tub extern	Ø 56 mm	
Diametru tub intern	Ø 48,3 mm	
Lungime min.	2.500 mm	2.500 mm
Lungime max.	4.500 mm	5.000 mm
Capacitate kN	20-7,2 kN	20-7,2 kN

17,4 €

18,6 €



### Caracteristici:

- Siguranță;
- Manevrabilitate facilă;
- Capacitate ridicată de încărcare;
- Raport optim calitate-preț;
- Calitate superioară;
- Înălțime reglabilă, cu blocaj.

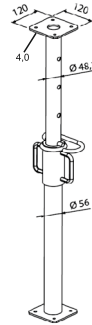

## Specificații tehnice popi zincati

	CEP20-300	CEP20-350	CEP20-400
COD produs	CG0040034	CG0040035	CG0040036
Diametru tub extern	Ø 76 mm		
Diametru tub intern	Ø 63,5 mm		
Lungime min.	1.800 mm	2.000 mm	2.300 mm
Lungime max.	3.000 mm	3.500 mm	4.000 mm
Capacitate kN	35 - 20 kN		

Solicită cea mai bună ofertă!



Popi zincati

**CONDOR**  
FORMWORK. SCAFFOLDING

**OMEGA** este sistemul de schele alcătuit din cadre cu un sistem de cuplare precis, fiabil și rapid.

Datorită asamblării sale simple, este utilizată pe scară largă de către companiile de construcții.

Gama largă de accesorii permite un grad crescut de versatilitate în acoperirea suprafețelor pe care se montează.

**Achiziționează min. 1.000 m<sup>2</sup> și primești CADOU o schelă mobilă!**

Toate elementele schelei au fost testate și certificate de către laboratoarele de testare I.S.P.E.S.L..

(Departamentul de Tehnologie și Siguranță autorizat de Ministerul Muncii și Afacerilor Sociale din Italia, cu autorizații și extinderi specifice).



Sistemul pentru controlul sudurilor garantează siguranță în utilizare, fiabilitatea și durata mare de viață a schelelor CONDOR.



#### Caracteristicile sistemului sunt:

- Oțel: S235JR;
- Diametru tub: 48,3 mm x 2,90 mm;
- Cuplaj: pini;
- Lățime: 180 cm;
- Autorizație pentru sarcini de construcție până la: 300 daN / m<sup>2</sup> (cl. 4);
- Certificări: EN 12810.



Datorită versatilității nodului de cuplare rapidă și a componentelor inovatoare, sistemul de schele multidirecționale **MULTICOM** permite acoperirea oricărui tip de structuri complexe. Elementul central al sistemului este reprezentat de nodul structural, alcătuit dintr-o rozetă solidă din oțel, prevăzută cu 8 orificii de prindere, care permite conectarea cadrelor, a transversalelor și a diagonalelor, cu ajutorul unor pene și printr-o simplă lovitură de ciocan. Cadrele, traversele și diagonalele se întalnesc pe rozetă din direcții spațiale diferite și

transferă întotdeauna sarcina maximă în centrul structurii.



Sistemul permite montarea componentelor pe mai multe direcții, garantând rigiditatea, stabilitatea structurală și o capacitate mare de încărcare, utilizând un număr minim de componente.

Elementele componente ale sistemului sunt realizate din oțel cu marcă superioară și sunt zincate la cald.

Schela **MULTICOM** se poate monta și pe amplasamente denivelate; nu necesită utilizarea altor scule în afara unui ciocan și nu sunt necesare elemente suplimentare precum cuplaje, țevi, etc.

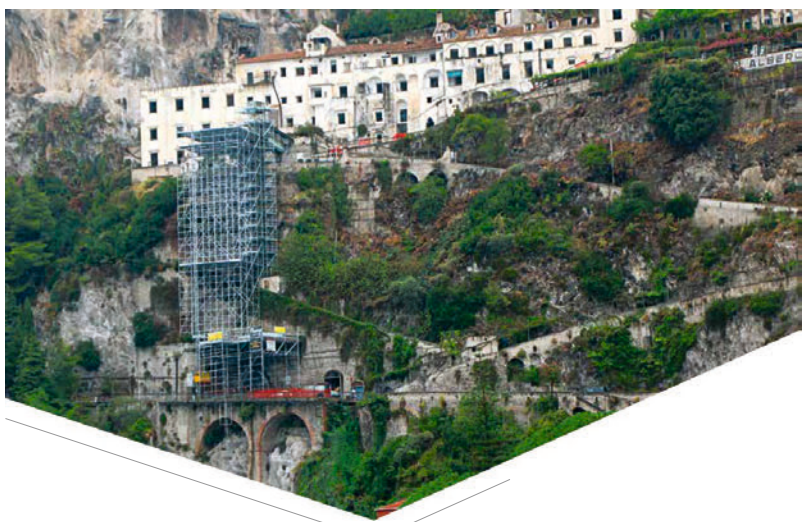

Sistemul **MC TOWER** este un sistem de eșafodaj versatil, realizat din elementele componente ale sistemului MULTICOM

Se pot realiza turnuri de  $H=30\text{m}$ .

Încărcarea max., funcție de configurație, este de  $50\text{ kN / picior}$ , respectiv  $200\text{ kN/turn}$ .

Avantaje sistem MC TOWER: se pot monta, în ansamblu, mai multe turnuri interconectate între ele sau cu alte structuri caracteristice schelei Multicom.

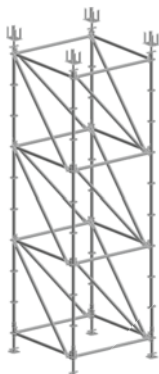

Turnurile de scară **MC TOWER** se assemblează utilizând modulele de bază **MULTICOM** în structuri de până la 60m înălțime. Sunt prevăzute cu balustrade interioare și exterioare. Sunt proiectate și se pot adapta atât pentru lucrări în curs de execuție precum și pentru lucrări finalizate, ca o structură de acces pentru lungă durată sau permanentă.

**MC TOWER** este proiectat în conformitate cu reglementările în vigoare:

- Noi standarde tehnice pentru construcții din 14 ianuarie 2008, tabelul 3.1II.
- Standarde europene pentru proiectarea structurală: cod euro 1, cod euro 3, cod euro 9.

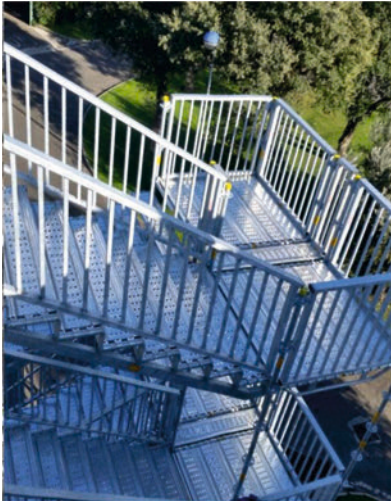

**DISPONIBIL  
ȘI LA  
ÎNCHIRIERE**

CONDOR a dezvoltat sistemul de sprijinire a șanțurilor **MA**, pentru a garanta siguranța maximă a lucrărilor până la adâncimea maximă de 4,40 m.

Sistemul se utilizează astfel:

- Se assemblează pe șantier;
- Se introduce în șanț cu cupa excavatorului prin apăsare.

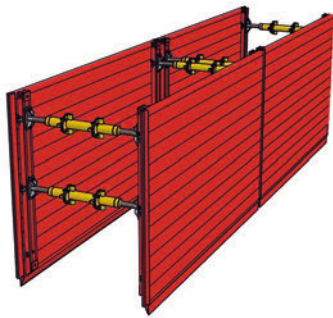

DISPONIBIL  
ȘI LA  
ÎNCHIRIERE



Sistemul MA este alcătuit dintr-un panou standard de 3,00 m x H = 2,00 m, conectat cu distanțiere reglabile.

Combinând panourile de elevație cu cele standard, adâncimea maxim accesibilă este de 4,40 m în siguranță absolută.

Sistemul este proiectat să reziste la o presiune de până la 22 kN / m<sup>2</sup>.

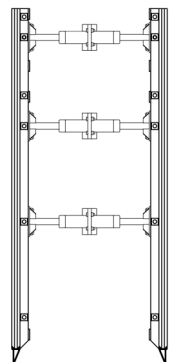

**Sistem mobil EU 2**

COD: CGA04942/212/T

Dimensiunea panoului: 3.530 × 2.000 mm

Diametrul firului: 3 mm orizontal - 2,8 mm vertical

Dimensiunea ochiului: 100 × 250 mm

Diametrul tubular: 40 mm orizontal - 27 mm vertical

Materiale de finisare: țevă și sârmă galvanizate la cald

Greutate: ~ 12 kg

Ransforsare  
la 4 colturi.**Caracteristici cheie:**

- confectionate din oțel galvanizat
- ranforsare la 4 colturi
- structura rezistentă
- finisaj de calitate superioară
- instalare și manevrare facilă
- siguranță

Clemă pentru conexiune  
superioară cu următorul  
panou**63,4 €**

Închiriere sistem  
complet de gard  
EU2  
(panou, bază, clemă)  
1,45 € /ml/lună

**Sistem mobil EU 1/B**

COD: CGE212/B

Dimensiunea panoului: 3.530 × 2.000 mm

Diametrul firului: 3,1 mm orizontal - 2,8 mm vertical

Dimensiunea ochiului: 100 × 250 mm

Diametrul tubular: 42 mm vertical - 27 mm orizontal

Materiale de finisare: țevă și sârmă galvanizate la cald

Greutate: ~ 16,3 kg

**39,8 €****Sistem mobil EU 1/BIH**

COD: CGE212/BIH

Dimensiunea panoului: 3.300 × 2.000 mm

Diametrul firului: 3,1 mm orizontal - 2,8 mm vertical

Dimensiunea ochiului: 100 × 250 mm

Diametrul tubular: 42 mm vertical - 27 mm orizontal

Materiale de finisare: țevă și sârmă galvanizate la cald

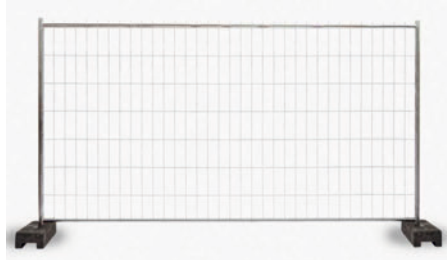
**28,8 €****5,7 €****Bază CLS, beton armat, ~ 12 kg,**

COD: CGE015

Cel mai comun suport pentru susținerea gardurilor.

Realizat din beton cu armare interioară cu sârmă de oțel adecvată cu aderență îmbunătățită.

**3,5 €****Clemă de conexiune din oțel galvanizat, COD: CGE019**

Este folosit pentru a preveni scoaterea panoului de pe baza de susținere.

Indispensabil atunci când se utilizează bare de contravântuire.

Sistemul **BarCo** este utilizat pentru crearea de garduri pentru șantierele de construcții, pentru zonele care sunt interzise echipamentelor și / sau persoanelor sau pentru zonele destinate depozitării sau parcării.

Sistemul are o durată lungă de viață și necesită o întreținere minimă datorită acoperirii zincate. Asamblarea sa rapidă și simplă îl face ușor de utilizat, deoarece este alcătuit din panouri care alunecă în montanți, fără a utiliza echipamente de ridicare speciale.

Implementarea este posibilă atât pe terenul nivelat folosind plăci de bază, cât și pe suprafețe denivelate prin scufundarea montanților în pământ. Echipamentul asigură utilizarea montanților pentru a crește rezistența la vânt.





**ROOFTOP este un sistem modular de acoperiș ideal pentru organizare șantier, zona fasonare fier-beton, confecții metalice.**

Această structură este realizată din grinzi modulare din aluminiu 74 cm înălțime cu ghidaje încorporate pentru introducerea foilor din PVC pentru acoperiș. Grinzile portante sunt conectate cu diagonale (contravânt) la distanță constantă de 2,5 m.

Structura copertinei se livrează în elemente separate pentru a facilita manipularea și transportul.

Foile de acoperire cu 2,5m lățime, realizate din PVC de 650 g/m<sup>2</sup>, clasa 2 rezistent la foc.

Special concepute pentru a evita acumulările de apă sau infiltrațiile.

Modularitatea sistemului permite construirea unui acoperiș cu o deschidere de până la 24 de m.

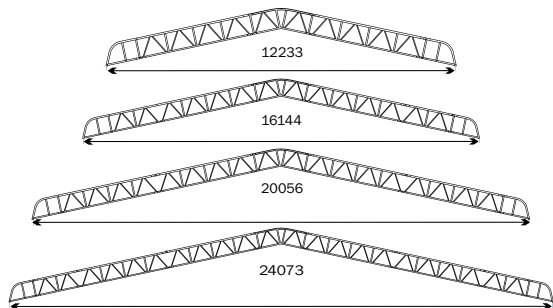





Tub standard de evacuare  
1.060 mm (include lanțuri) -  
Galben, COD: TE0001119

**44,2 €**



Cuva de incarcare  
standard 650 mm -  
Galben, COD: TE0001120

**73,6 €**



Cuva de incarcare prelungita  
1.030 mm - Galben,  
COD: TE0007055

**85,0 €**



Cuva de incarcare cu  
separator - Galben,  
COD: TE0006226

**81,9 €**



Support zincat pentru cuva de  
incarcare, COD: TE0001121

**74,3 €**



Lanț complet pentru tubulatura  
COD: TE0006196 (1 buc.)

**6,9 €**



Dispozitiv incetinire deseuri  
COD: TE0006225

**18,7 €**



Protectie metalica pentru  
tubulatura, COD: TEE001LA

**80,0 €**



Recipient dreptunghiular din  
polyuretan cu manere, 180 l  
COD: TEE001TV

**99,5 €**



Bena basculanta polietilena  
70L/150 kg  
COD: TEE001BB

**88,4 €**



## Schele și platforme profesionale din aluminiu

### Schelă mobilă completă TeleSafe - plan 60x155 cm

Model	TeleSafe 005XL COD: 8697817590057	TeleSafe 007XL COD: 8697817590071	TeleSafe 008XL COD: 8697817590088
H lucru	5,60 m	7,00 m	7,85 m
Sarcină max.	2,0 kN/m <sup>2</sup> (140 kg)		
Greutate	87 kg	103 kg	140 kg
Preț	<b>939 €</b>	<b>1.092 €</b>	<b>1.356 €</b>

**Kit 4 stabilizoare 1.800 mm**  
TelesafeXL, 8697817591313 (1)  
**8,25 €**

**Platforma de lucru** pentru  
TeleSafe XL, PLT155x60 (2)  
**116 €**

**Protectie picioare** pentru  
platforma de lucru TeleSafe XL,  
TEK45678XL (3)  
**107 €**

**Ranforsare orizontala** pentru  
TeleSafe XL, 8697817591481 (4)  
**16,5 €**

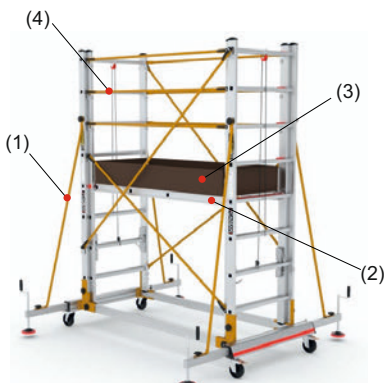

### Schele echipate gata de lucru

#### Schelă mobilă completă TeleSM - plan 60x155 cm

Model	TeleSM 460 COD: 8697817585671	TeleSM 640 COD: 8697817585688
H lucru	4,74 m	6,70 m
Sarcină max.	2,0 kN/m <sup>2</sup> (190 kg)	
Greutate	98 kg	108 kg
Preț	<b>826 €</b>	<b>968 €</b>

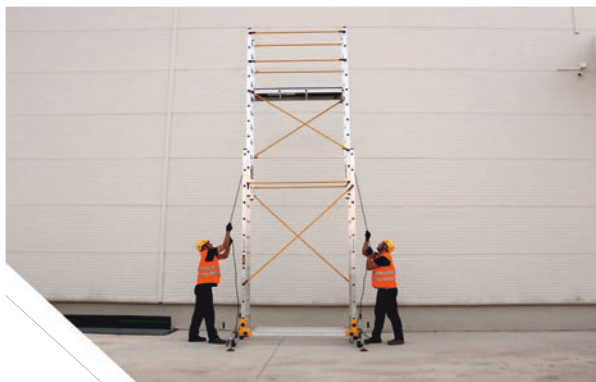

Schelă mobilă din aluminiu **ProTube F**  
 Dimensiune platformă = 60x180cm, include 1 plan lucru



Certificate  
**EN 1004**  
 Norm

**Schele echipate gata de lucru**



## Schelă mobilă din aluminiu ProTube F

Model	ProTube F90	ProTube F180	ProTube F360
H lucru	2,70 m	3,60 m	5,40 m
Sarcină max.	2,0 kN/m <sup>2</sup> (220 kg)		
Greutate	38 kg	63 kg	99 kg
Preț	<b>427 €</b>	<b>788 €</b>	<b>1.317 €</b>



Prețuri exprimate în euro, nu includ T.V.A. Factura se va emite în lei la cursul BNR + 1%.

Schelă mobilă din aluminiu **ProTube S**  
Dimensiune platformă = 60x240cm, include 1 plan lucru



Certificată  
EN 1004  
Norm

Schele echipate gata de lucru

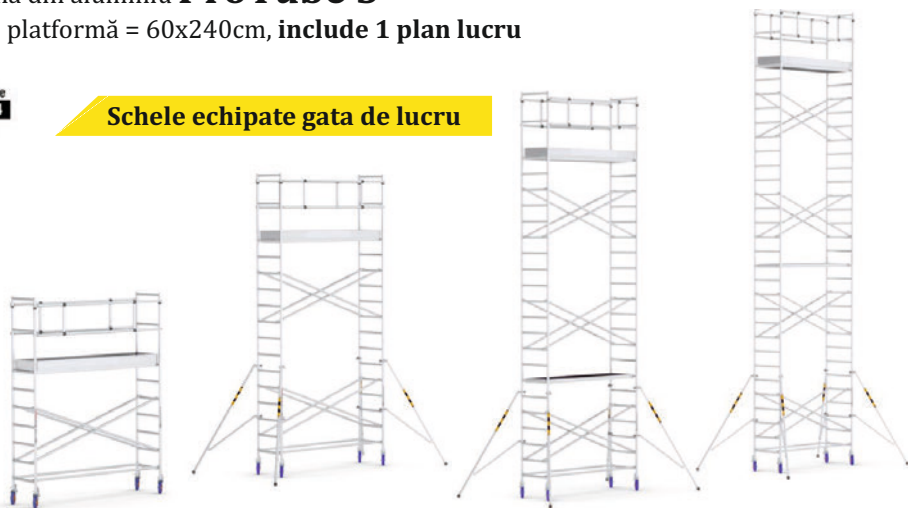

Schelă mobilă din aluminiu ProTube S

Model	ProTube S4	ProTube S6	ProTube S8	ProTube S10
H lucru	4,10 m	6,20 m	8,30 m	10,40 m
Sarcină max.	2,0 kN/m <sup>2</sup> (290 kg)			
Greutate	93 kg	132 kg	174 kg	197 kg
Preț	<b>1.224 €</b>	<b>1.782 €</b>	<b>2.085 €</b>	<b>2.388 €</b>



Prețuri exprimate în euro, nu includ T.V.A. Factura se va emite în lei la cursul BNR + 1%.

Schelă mobilă din aluminiu **ProTube L**  
 Dimensiune platformă = 120x240cm, include 1 plan lucru



Certificată  
**EN 1004**  
 Norm

**Schele echipate gata de lucru**



Schelă mobilă din aluminiu ProTube L

Model	ProTube L4	ProTube L6	ProTube L8	ProTube L10	ProTube L12	ProTube L14
H lucru	4,10 m	6,20 m	8,30 m	9,80 m	12,50 m	13,80 m
Sarcină max.	2,0 kN/m <sup>2</sup> (585 kg)					
Greutate	124 kg	169 kg	261 kg	284 kg	381 kg	405 kg
Preț	<b>1.544 €</b>	<b>2.177 €</b>	<b>2.734 €</b>	<b>3.046 €</b>	<b>3.669 €</b>	<b>3.981 €</b>



Prețuri exprimate în euro, nu includ T.V.A. Factura se va emite în lei la cursul BNR + 1%.



Model / Cod	45 kg/mm <sup>2</sup>	65 kg/mm <sup>2</sup>	85 kg/mm <sup>2</sup>	Greutate (kg)	Dimensiuni Lxlxh (mm)	Preț
	Ø □ ▨	Ø □ ▨	Ø □ ▨			
<b>S 26 NT 230V</b> semi COD: S26MIT	26 26 30x15	22 20 25x15	20 18 20x15	150 kg	890x510x850	<b>2.275 €</b>
<b>S 26 NT 400V</b> semi COD: S26TIT	26 26 30x15	22 20 25x15	20 18 20x15	150 kg	890x510x850	<b>2.109 €</b>
<b>S 32 400V</b> semi COD: S32IT	32 26 30x15	26 20 25x15	24 18 20x15	215 kg	1.050x530x910	<b>2.753 €</b>
<b>S 36 400V</b> automată COD: S36IT	36 28 35x15	30 24 30x15	26 22 25x15	250 kg	1.150x600x730	<b>3.923 €</b>
<b>S 40 400V</b> automată COD: S40IT	40 32 40x20	32 26 30x20	30 22 25x20	370 kg	1.330x680x870	<b>4.317 €</b>
<b>S 45 400V</b> automată COD: S45IT	45 36 40x20	34 30 35x20	32 24 30x15	380 kg	1.330x680x870	<b>4.749 €</b>
<b>S 50 400V</b> automată COD: S50IT	50 40 60x20	42 34 60x15	40 30 50x20	420 kg	1.330x680x870	<b>4.737 €</b>
<b>S 55 400V</b> automată COD: S55IT	55 50 80x25	50 40 70x20	45 35 70x15	500 kg	h 890x510x850	<b>5.093 €</b>



Angrenaj produs in Italia de Silla, coroana din Bronz garanteaza o durata de viata mare



Mașini pentru îndoit/fasonat Model / Cod	Turație (rpm)	Nr. bare	45 kg/mm <sup>2</sup>	65 kg/mm <sup>2</sup>	85 kg/mm <sup>2</sup>	Greutate (kg)	Dimensiuni Lxlxh (mm)	Preț
<b>PS 32</b> 400V, 3 kW COD: PS32IT	12 - 18	1	32-26	26-22	24-20	300	890x770x840	<b>4.004 €</b>
		2	22-18	18-16	16-14			
		3	18-16	16-14	14-12			
<b>PS 36</b> 400V, 3 kW COD: PS36IT	7 - 14	1	36 - 26	30 - 24	26 - 22	400	960x880x840	<b>4.130 €</b>
		2	24 - 20	22 - 18	20 - 16			
		3	22 - 18	20 - 16	18 - 14			
<b>PS 40</b> 400V, 3 kW COD: PS40IT	6 - 12	1	40 - 34	34 - 26	30 - 24	540	1.040x820x900	<b>5.724 €</b>
		2	26 - 22	24 - 18	22 - 16			
		3	24 - 18	22 - 16	20 - 14			
<b>PS 45</b> 400V, 3,7 kW COD: PS45IT	6 - 12	1	45 - 36	36 - 26	32 - 24	540	960x880x840	<b>6.170 €</b>
		2	32 - 22	24 - 18	22 - 16			
		3	26 - 18	22 - 16	20 - 14			
<b>PS 50</b> 400V, 3,7 kW COD: PS50IT	4 - 7	1	50 - 36	40 - 30	36 - 28	580	960x880x840	<b>6.617 €</b>
		2	34 - 26	28 - 22	26 - 20			
		3	28 - 22	24 - 18	24 - 16			
<b>PS 55</b> 400V, 5,6 kW COD: PS50IT	4	1	55	45	40	620	890x770x840	<b>7.144 €</b>
		2	38	30	28			
		3	30	28	24			

**PTC 32/30, Mașină combinată** de îndoit și tăiat bare de oțel  
Motor 400V, Greutate 440 kg, Dimensiuni. Lxlxh 1.060x900x840 mm

Capacitate <b>îndoire</b>						
Model	Turatie	Nr. bare	45 kg/mm <sup>2</sup>	65 kg/mm <sup>2</sup>	85 kg/mm <sup>2</sup>	
<b>PTC 32-30</b> COD: PTC32/30IT	12 - 18	1	32 - 26	26 - 22	24 - 20	
		2	22 - 18	18 - 16	16 - 14	
		3	18 - 16	16 - 14	14 - 12	
	Capacitate <b>tăiere</b>					
	Tip material		45 kg/mm <sup>2</sup>	65 kg/mm <sup>2</sup>	85 kg/mm <sup>2</sup>	
	Ø		30	24	22	
	▣		26x26	20x20	18x18	
	▢		30x15	25x15	20x15	



**5.256 €**

# REPREZENTANȚI VÂNZĂRI DIRECTE

## Zona Nord-Vest

Răzvan Căpățînă  
0754.032.916  
razvan.capatina@italiastar.ro

## Zona Centru-Vest

Cristi Becheru  
0737.592.528  
cristi.becheru@italiastar.ro

## Zona Sud-Vest

Constantin Pripas  
0740.110.300  
constantin.pripas@italiastar.ro

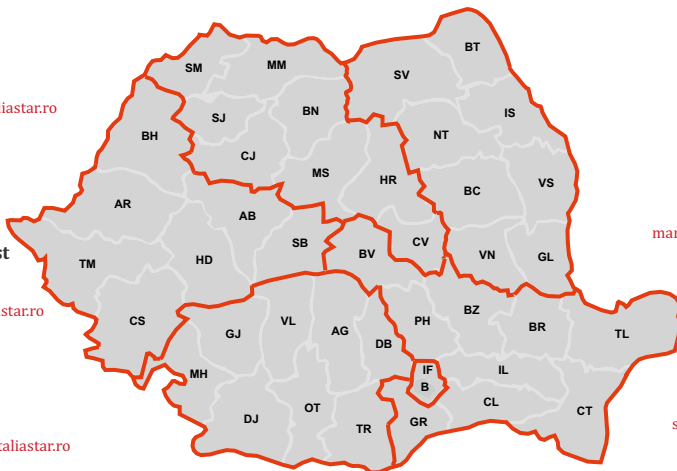

## Zona Nord-Est

Mihai Lazăr  
0745.531.817  
mihai.lazar@italiastar.ro

## Zona Sud-Est

Marius Nicolaescu  
0756.725.299  
marius.nicolaescu@italiastar.ro

## Zona București-Ilfov

Constantin Nicolae  
0745.500.913  
c.nicolae@italiastar.ro

## Sorin Pastramă

0756.180.564  
sorin.pastrama@italiastar.ro

## Alberto Bartalesi

0756.108.509  
alberto.bartalesi@italiastar.ro

## PROIECTARE, OFERTARE, ASISTENTA TEHNICA

### Category Manager

Adrian Ilie Șerban  
0754.073.730  
adrianilie.serban@italiastar.ro

### Category Manager

Lucian Catana  
0746.651.888  
lucian.catana@italiastar.ro



### Condor România

Autostrada București - Pitești km 13,2,  
Chiajna, Jud. Ilfov - România C.P. 077040  
Telefon: 021.433.0327  
0756.169.788  
e-mail: info@italiastar.ro  
www.condor-romania.ro

### Condor S.p.a.

Zona Industriale,  
Conza della Campania (AV)  
83040 Italia  
www.condorspa.com

